



| | | | |
|-------|-----------|--|-------------------------------|
| ----- | DE | Originalbetriebsanleitung | Benzin-Wippsäge |
| ----- | EN | Translation of the original operating instructions | petrol tilting saw |
| ----- | FR | Traduction du manuel d'utilisation d'origine | Scie à bascule à essence |
| ----- | IT | Traduzione del Manuale d'Uso originale | Sega inclinabile a benzina |
| ----- | ES | Traducción del manual original | Sierra basculante de gasolina |
| ----- | NL | Vertaling van de originele gebruiksaanwijzing | Benzine kantelbare zaag |
| ----- | CZ | Překlad originálního návodu k provozu | Benzínová naklápěcí pila |
| ----- | SK | Preklad originálneho návodu na obsluhu | Benzínová naklápacia píla |
| ----- | PL | Tłumaczenie oryginalnej instrukcji obsługi | Przechylna piła spalinowa |
| ----- | HU | Az eredeti használati útmutató fordítása | Benzines billenő fűrész |



BWS 700

01733

Güde



**DEUTSCH**

ENGLISH

FRANÇAIS

ITALIANO

ESPAÑOL

NEDERLANDS

ČESKY

SLOVENČINA

POLSKI

MAGYAR

Bitte lesen Sie die Betriebsanleitung vor Inbetriebnahme sorgfältig durch.

Please read the instructions carefully before starting the machine.

Veuillez lire avec soin le mode d'emploi avant la mise en service

Leggere attentamente le istruzioni per l'uso prima di mettere in funzione l'elettrodomestico.

Lea atentamente las instrucciones antes de poner en marcha la máquina.

Graag instructies zorgvuldig doorlezen vóórdat u de machine in gebruik neemt.

Před spuštěním stroje si pečlivě přečtěte návod k používání.

Pred prvým použitím prístroja si pozorne prečítajte návod na obsluhu.

Przed uruchomieniem urządzenia należy uważnie przeczytać instrukcję.

Kérjük alaposan olvassa el a tájékoztatót mielőtt a gépet használja.





| | | |
|-------------------|---|-----|
| Deutsch | Technische Daten / Gerätebeschreibung / Sicherheitshinweise / Bestimmungsgemäße Verwendung / Verhalten im Notfall / Symbole / Wartung / Entsorgung / Gewährleistung / Service _____ | 40 |
| English | Technical Data / Device description / Safety Warnings / Specified Conditions of Use / Emergency procedure / Symbols / Maintenance / Disposal / Guarantee / Service _____ | 48 |
| Français | Caractéristiques techniques / Description du dispositif / Instructions De Sécurité Particulières / Utilisation conforme aux prescriptions / Conduite en cas d'urgence / Symboles / Entretien / Elimination / Garantie / Service _____ | 55 |
| Italiano | Dati tecnici / Descripción del dispositivo / Norme Di Sicurezza / Utilizzo conforme / Comportamento in caso d'emergenza / Simboli / Manutenzione / Smaltimento / Garanzia / Servizio _____ | 62 |
| Nederlands | Technische gegevens / Beschrijving van het apparaat / Veiligheidsadviezen / Voorgeschreven gebruik van het systeem / Handelswijze in noodgeval / Symbolen / Onderhoud / Afvoer / Garantie / Service _____ | 69 |
| Čeština | Technická data / Popis zařízení / Speciální Bezpečnostní Upozornění / Oblast Využití / Chování v případě nouze / Symboly / Údržba / Likvidace / Záruka / Servis _____ | 76 |
| Slovenčina | Technické údaje / Opis zariadenia / Špeciálne Bezpečnostné Pokyny / Použitie podľa predpisov / Správanie v prípade núdze / Symboly / Údržba / Likvidácia / Záruka / Servi _____ | 84 |
| Polski | Dane techniczne / Opis urządzenia / Instrukcje Dotyczące Bezpieczeństwa / Warunki użytkowania / Postępowanie w nagłym przypadku / Symbole / Utrzymanie I Konserwacja / Utylizacja / Gwarancja / Serwis _____ | 91 |
| Magyar | Műszaki Adatok / Eszközleírás / Rendeltetés szerinti használat / Biztonsági utasítások / Karbantartás / Jótállás _____ | 98 |
| Español | Datos técnicos / Descripción del dispositivo / Indicaciones de seguridad / Aplicación de acuerdo a la finalidad / Comportamento in caso d'emergenza / Símbolos / Mantenimiento / Eliminación / Garantía / Servicio _____ | 105 |



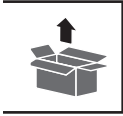

Lieferumfang

EN Scope of delivery FR Contenu de la livraison IT Dotazione
ES Volumen de suministro NL Leveringsomvang CZ OBJEM dodávky
SK Rozsah dodávky PL Zakres dostawy HU Szállítási terjedelem



> 20 kg





Gerätebeschreibung

EN Device description FR Description du dispositif IT Dotazione
ES Descripción del dispositivo NL Beschrijving van het apparaat
cz Popis zařízení SK Opis zariadenia PL Opis urządzenia HU Eszközleírás

6-7



Montage

EN Operation FR Fonctionnement IT Esercizio ES Operação
NL Gebruik cz Provoz SK Prevádzka PL Operacja HU Üzemeltetés

10-16



Inbetriebnahme

EN starting-up the device FR Mise en service IT Messa in funzione
ES Puesta en marcha NL Toestel in gebruik nemen cz Uvedení do provozu
SK Uvedenie do prevádzky PL Uruchamianie urządzenia
HU A készülék üzembe helyezése

17-22

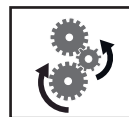

Betrieb

EN Operation FR Fonctionnement IT Esercizio ES Operação
NL Gebruik cz Provoz SK Prevádzka PL Operacja HU Üzemeltetés.

23-30



Wartung & Reinigung

EN Maintenance & Cleaning FR Entretien & Nettoyage
IT Manutenzione & Pulizia ES Mantenimiento & Limpieza
NL Onderhoud & Schoonmaken cz Údržba & ištění SK Údržba & Čistenie
PL Konserwacja & Czyszczenie HU Karbantartás & Tisztítás

31-38

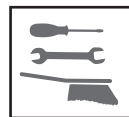

Transport & Lagerung

EN Transport & Storage FR Transport et stockage IT Trasporto e stoccaggio
ES Transporte y almacenamiento NL Vervoer en opslag cz Přeprava a skladování
SK Přeprava a skladovanie PL Transport i przechowywanie HU Szállítás és tárolás

39



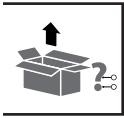

Gerätebeschreibung **EN** Device description **FR** Description du dispositif
IT Dotazione **ES** Descripción del dispositivo **NL** Beschrijving van het apparaat
CZ Popis zařízení **SK** Opis zariadenia **PL** Opis urządzenia **HU** Eszközleírás



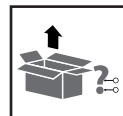

- (1) **Sicherheitsabdeckung**
EN Safety cover **FR** Siège **IT** sedile **ES** Asiento
NL Stoel **CZ** Sídlo **SK** Sídlo **PL** Siedzenie **HU** Ülész
- (2) **Zuführwippe**
EN CUTTING HEIGHT ADJUSTMENT **FR** Réglage de la hauteur de coupe **IT** Regolazione dell'altezza di taglio **ES** Ajuste de la altura de corte **NL** Aanpassing maaihoogte **CZ** Nastavení výšky sečen **SK** Nastavenie výšky rezu **PL** Regulacja wysokości cięcia **HU** Vágási magasság beállítása
- (3) **Schnittgutverlängerung**
EN CUT EXTENSION **FR** Levier de commande **IT** Leva di comando **ES** Palanca de mando **NL** Bedieningshendel **CZ** Ovládací páka **SK** Ovládacia páka **PL** Dźwignia sterująca **HU** Kormánykerék
- (4) **Rückstellfeder**
EN RETURN SPRING **FR** Raccordement à l'eau **IT** Collegamento all'acqua **ES** Conexión de agua **NL** Wateraansluiting **CZ** Připojení vody **SK** Pripojenie vody **PL** Podłączenie wody **HU** Vezérlőkar
- (5) **Transporträder**
EN TRANSPORT WHEELS **FR** Faucheuse marche/arrêt **IT** Accensione e spegnimento del tosaerba **ES** Encendido/apagado del cortacésped **NL** Maaier aan/uit **CZ** Zapnutí/vypnutí sekačky **SK** Zapnutie/vypnutie kosačky **PL** Włączanie/wyłączanie kosiarki **HU** Fűnyíró be/ki
- (6) **Verbrennungsmotor**
EN COMBUSTION ENGINE **FR** Pneus avant **IT** Pneumatici anteriori **ES** Neumáticos delanteros **NL** Voorbanden **CZ** Přední pneumatiky **SK** Predné pneumatiky **PL** Opony przednie **HU** Első gumibroncsok
- (7) **Transportdeichsel**
EN TRANSPORT DRAWBAR **FR** Serrure d'allumage **IT** Blocco dell'accensione **ES** Cerradura de encendido **NL** Contactslot **CZ** Zámek zapalování **SK** Zámok zapalovania **PL** Blokada zapłonu **HU** Gyújtózár
- (8) **Not-Aus-Schalter**
EN Emerg **FR** Bouton d'arrêt d'urgence **IT** Stroz-zatura **ES** Estrangulador **NL** Stikken **CZ** Choke **SK** Choke **PL** Dławik **HU** Choke



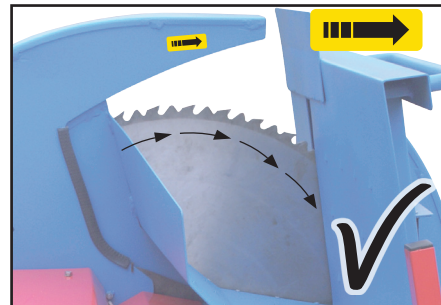
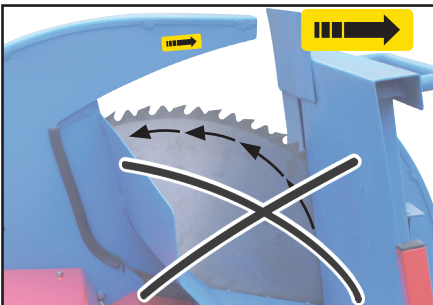
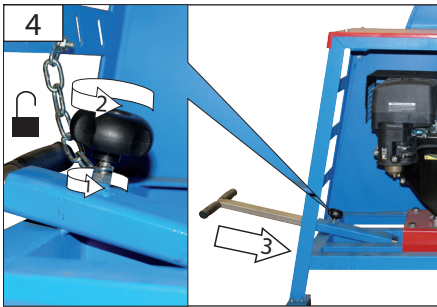
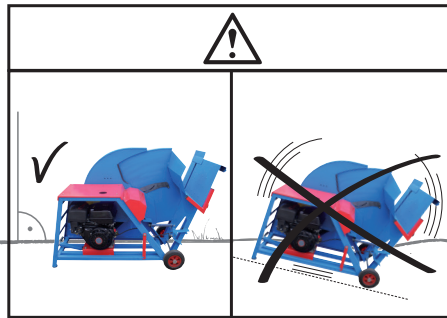
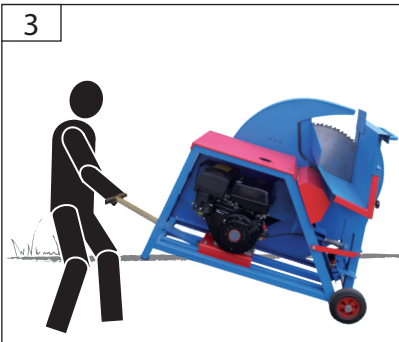
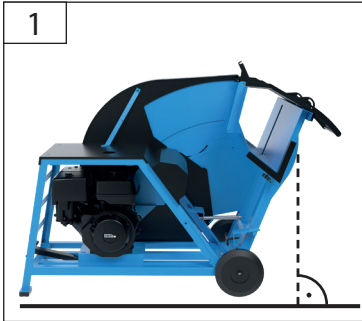

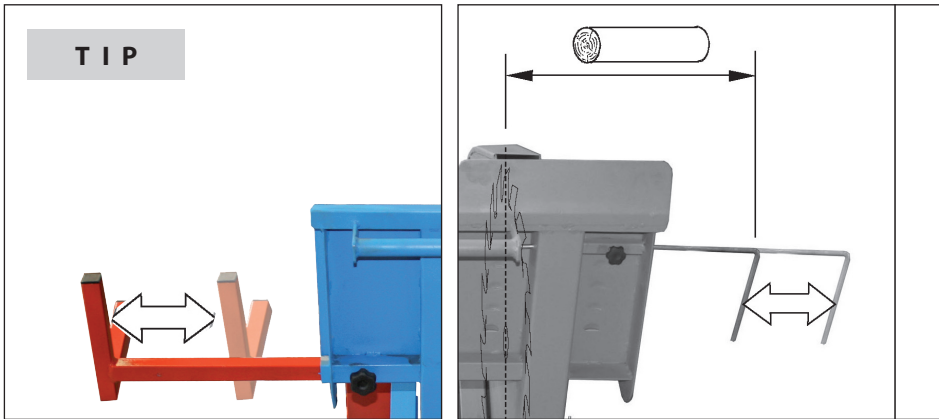



10W-40

DE Vor Erstinbetriebnahme muss der Motor unbedingt mit Motorenöl befüllt werden. Überprüfen Sie vor jeder Inbetriebnahme den Ölstand.

EN Before initial start-up, it is essential to fill the engine with engine oil. Check the oil level before each start-up.

FR Avant la première mise en marche, il est nécessaire de remplir le moteur d'huile de moteur. Contrôlez avant chaque mise en marche le niveau d'huile. Si nécessaire, complétez l'huile de moteur.

IT E' indispensabile previa la prima messa in funzione riempire il motore con l'olio per motore. Prima di ogni messa in funzione controllare livello d'olio. Aggiungere eventualmente l'olio per motore.

ES El motor debe llenarse con aceite de motor antes de la primera puesta en marcha. Compruebe el nivel de aceite antes de cada arranque y rellene con aceite de motor si es necesario.

NL Vóór de eerste ingebruikname dient de motor beslist met motorolie gevuld worden. Controleer voor iedere inbedrijfstelling de oliestand. Vul eventueel de motorolie bij.

CZ Před prvním uvedením do provozu musí být motor bezpodmínečně naplněn motorovým olejem. Před každým uvedením do provozu zkontrolujte stav oleje. Motorový olej příp. Doplněte.

SK Pred prvým uvedením do prevádzky musí byť motor bezpodmienečne naplnený motorovým olejom. Pred každým uvedením do prevádzky skontrolujte stav oleja. Motorový olej príp. Doplníte.

PL Przed pierwszym uruchomieniem należy koniecznie napełnić silnik olejem silnikowym. Przed każdym uruchomieniem sprawdzić stan oleju. W razie potrzeby uzupełnić olej silnikowy.

HU Első üzembe helyezés előtt, a motorba feltétlenül töltsön megfelelő mennyiségű motorolajat! Minden üzembe helyezés előtt ellenőrizze az olaj állapotát. Szükség esetén a motorolajat feltétlenül töltsse fel.

1



2

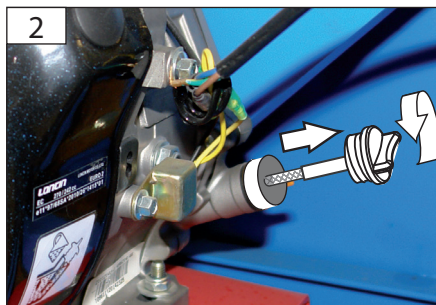

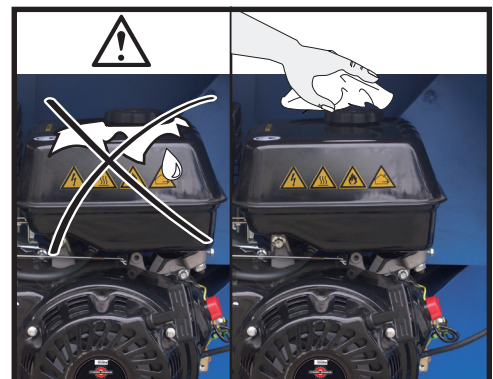
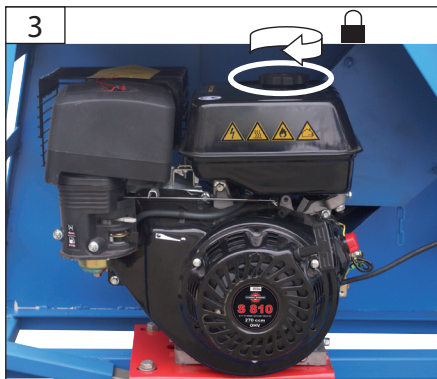
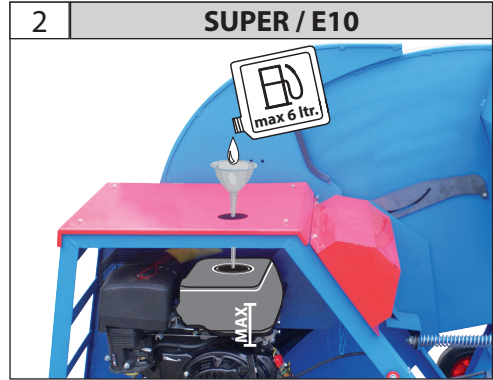
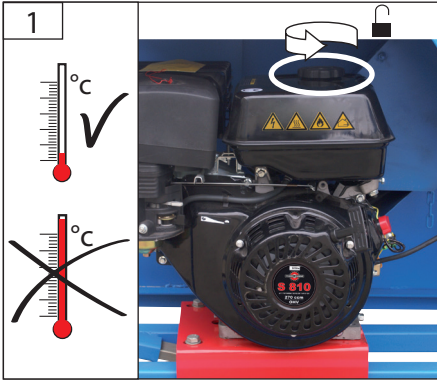
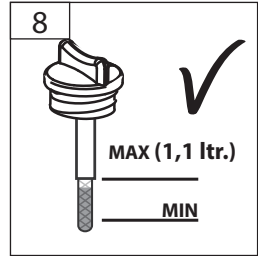
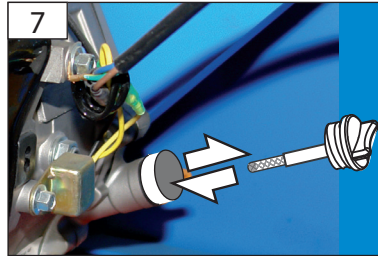
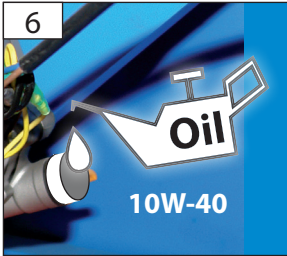
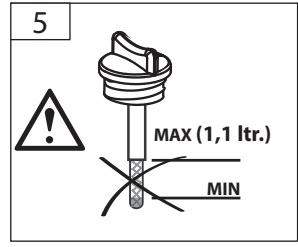
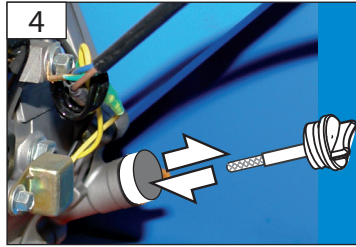
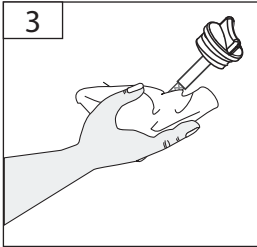

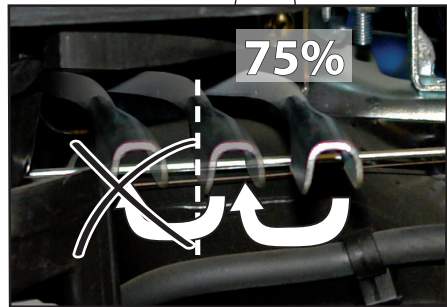
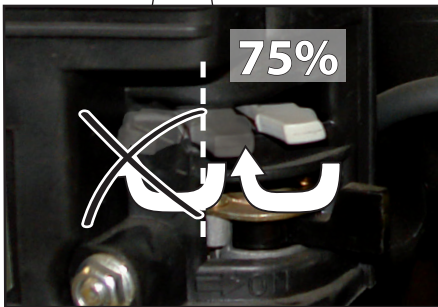
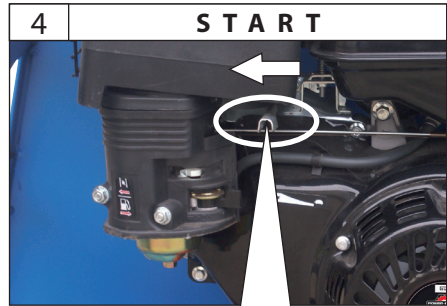
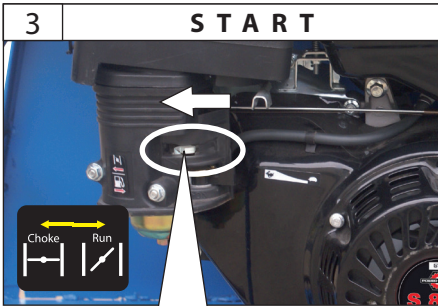
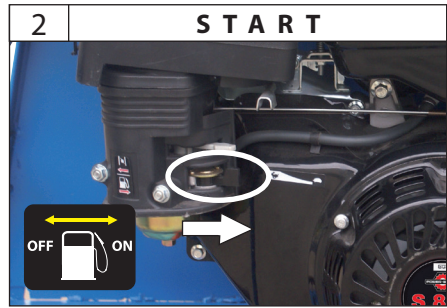
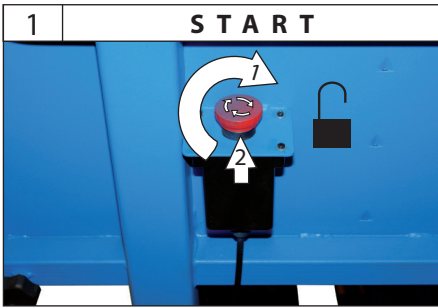
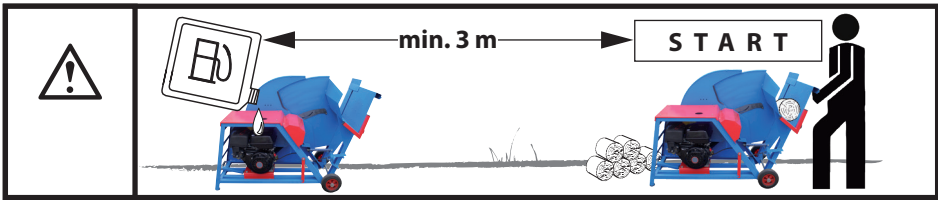

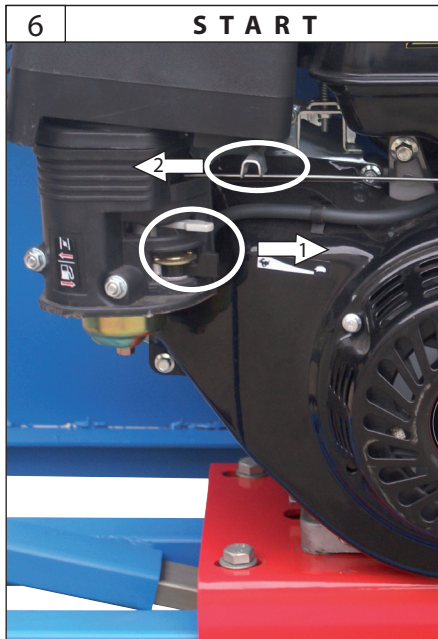
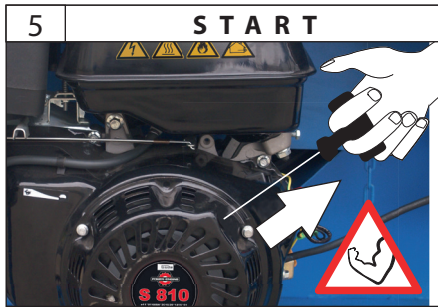
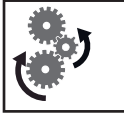

DE Das Starterseil langsam bis spürbaren Widerstand herausziehen, dann sehr kräftig ziehen, da das Sägeblatt mitgedreht werden muss. Sobald der Benzinmotor anfängt zu laufen, den Choke sofort langsam in Betriebsstellung schieben. Dann Vollgas geben!

GB Pull the starting cable slowly to feel some resistance. Then, pull strongly as the circular-saw blade must be rotating at the same time. As soon as the petrol engine starts, it is necessary to immediately move the choke slowly to the operating position. Then, give it full throttle!

FR Tirez lentement sur la corde de démarrage jusqu'à ressentir une certaine résistance, tirez ensuite très fort car la lame de scie doit tourner en même temps. Dès que le moteur à essence démarre, poussez de suite lentement le starter à la position de service. Ensuite, mettez plein gaz!

IT Estrarre la fune di avviamento in modo da sentire una leggera resistenza, dunque tirare molto forte in quanto il disco da taglio deve girare contemporaneamente. Non appena il motore a benzina si avvia, spostare subito il dispositivo di avviamento a freddo nella posizione di lavoro. Poi accelerare a fondo!

NL Het starterkoord langzaam tot een voelbare weerstand uittrekken, dan zeer krachtig trekken omdat het zaagblad megedraaid moet worden. Zodra de benzinemotor begint te draaien, de choke meteen langzaam in de gebruikspositie plaatsen. Vervolgens volgas geven!

CZ Startovací lanko pomalu vytáhněte tak, aby byl cítit určitý odpor, poté velmi silně zatáhněte, protože se pilový kotouč musí točit zároveň. Jakmile benzinový motor naskočí, sytič ihned pomalu posuňte do provozní polohy. Poté přidejte plný plyn!

SK Štartovacie lanko pomaly vyťahnite tak, aby bolo cítiť určitý odpor, potom veľmi silno zatiahnite, pretože pilový kotúč sa musí točiť zároveň. Hneď ako benzinový motor naskočí, sytič ihneď pomaly posuňte do prevádzkovej polohy. Potom pridajte plný plyn!

HU Az indító zsinórt lassan húzza ki úgy, hogy érezni lehessen az ellenállását, azután gyorsan erősen húzza meg, a fűrészártácsának forognia kell. Amikor a motor beindul a düsítőt lasan tolja üzem helyzetbe. Utána adjon gázt!

PL Wyciągnij linkę rozrusznika powoli, aż poczujesz opór, a następnie pociągnij bardzo mocno, ponieważ tarcza tnąca również musi zostać obrócona. Gdy tylko silnik benzynowy zacznie pracować, natychmiast powoli przesuń dławik do pozycji roboczej. Następnie wcisnąć pełny gaz!

ES Tire lentamente de la cuerda de arranque hasta que note resistencia y, a continuación, tire con fuerza, ya que la hoja de sierra también debe girar. En cuanto el motor de gasolina empiece a funcionar, empuje inmediatamente el estrangulador lentamente a la posición de funcionamiento. A continuación, acelere a fondo.



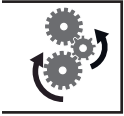

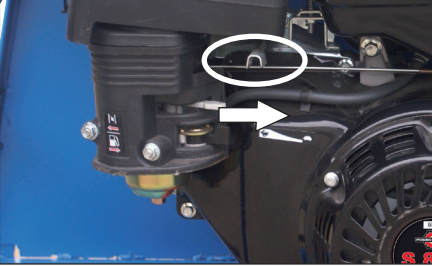

| | | | |
|---|---|-------------|--|
| 1 |  | STOP | <p>DE Not-Ausschalter EN emergency switch FR interrupteur d'arrêt d'urgence IT d'emergenza NL noodschakelaar CZ nouzový vypínač SK núdzový vypínač HU vész-kikapcsoló PL Wyłącznik awaryjny ES Interruptor de parada de emergencia</p> |
|  | | | |

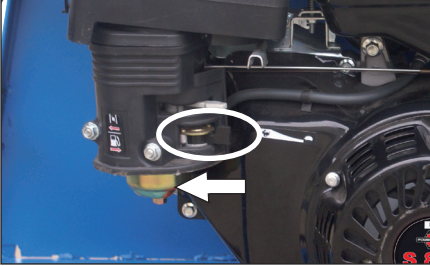





| | |
|---|-------------|
| 2 | STOP |
|  | |

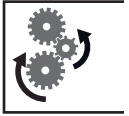

| | |
|--|-------------|
| 3 | STOP |
|  | |

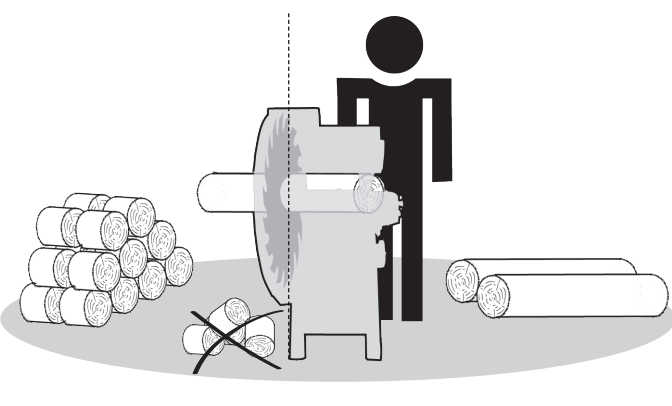
| | |
|---|---|
|  | <p>DE Sägeblatt läuft nach. Sägeblatt nicht durch seitliches Gegendrücken stoppen! GB The saw blade runs down. The saw blade must not be braked by side back pressure! FR La lame de scie continue à tourner. Il est interdit de freiner la lame de scie par contre-pression latérale! IT Il disco da taglio continua a girare ancora. E' inammissibile frenare il disco da taglio con pressione laterale! NL Het zaagblad loopt na. Zaagblad niet door zijdelings te drukken stoppen! CZ Pílový kotouč dobiehá. Pílový kotouč nesmí být brzděn bočním protitlakem! SK Pílový kotúč ešte dobieha. Pílový kotúč nesmie byť brzdený bočným protitlakom! HU A fűrész tárcsa még forog. Tilos a fűrész tárcsát oldalnyomással fékezni! SI Krožnik se vrtil po izklopu. Ne zavirajte lista žage s pritiskanjem ob strani! HR Tek nakon isključenja uređaj, će se zaustaviti. Zabranjeno je zaustavljati list kontra-pritiskom sa strane! BG Триониния продължава да се движи. Триониния диск не трябва да се спира със странично притискане! RO Discul ferăstrăului se învârtă în virtutea inerției. Este interzisă frânarea discului de ferăstrău prin contrapresiune laterală! BA Tek poslije isključenja uređaj, će se zaustaviti. Zabranjeno je zaustavljati list kontra-pritiskom sa strane.</p> |
| STOP | |
|  | |



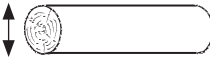
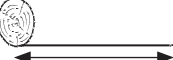

| | | | |
|---|--|---|-------------------------------------|
|   |  | | |
|   | | | |
|  <p>min. 2m</p> | | | |
|  | <p>min. Ø 80 mm max. Ø 220/240 mm</p> |  | <p>min. 500 mm max. 1500 mm</p> |

| | |
|--|--|
|  |  |
|  | |



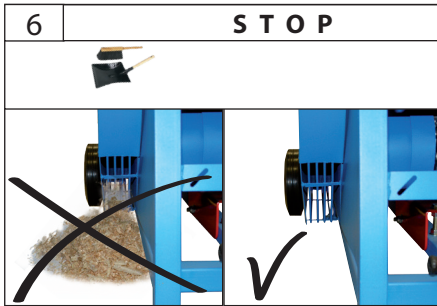
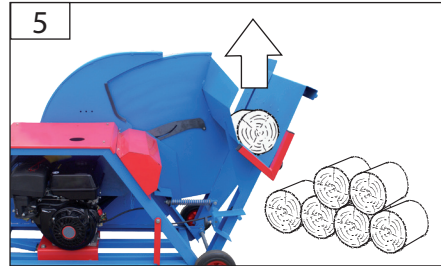
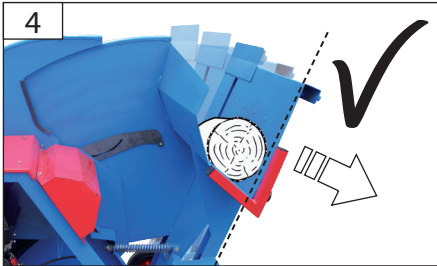
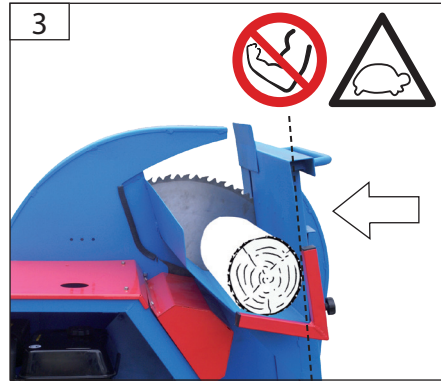
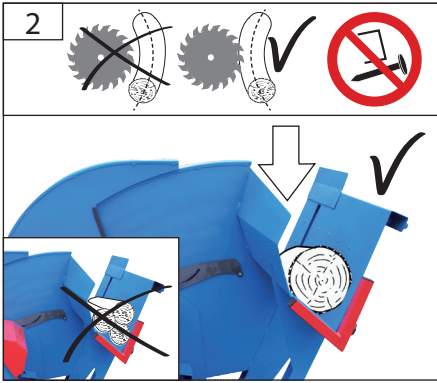
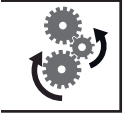

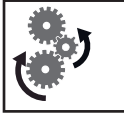

1

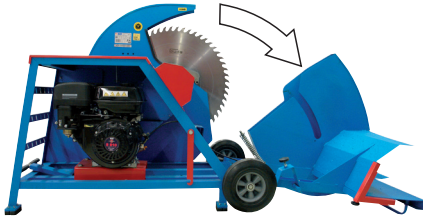

Öffnen Sie die Maschine wie im Kapitel Sägeblattwechsel beschrieben.

Open the machine as specified in Changing the saw blade.

Ouvrez la machine selon la description figurant au chapitre Remplacement de la lame de scie.

Aprire l'apparecchio secondo la descrizione nel capitolo Sostituzione del disco da taglio.

Open de machine zoals in het hoofdstuk "Zaagblad vervangen" is beschreven.

Stroj otvórite podľa popisu v kapitole Výměna pilového kotouče.

Stroj otvorte podľa popisu v kapitole Výměna pilového kotouča.

A gépet a "Fűrészártársa csere" fejezetben leírtak szerint nyissa ki!

Stroj odprite tako, kot je opisano v poglavju Zamenjava žaginega lista.

Stroj otvorite prema opisu u poglavju Zamjena lista pile.

Отворете машината според описанието в глава Смяна на трионения диск.

Deschideți utilajul conform descrierilor de la capitolul Înlocuirea discului de ferăstrău.

Uredaj otvorite prema opisu u poglavju Zamjena lista pile.

2

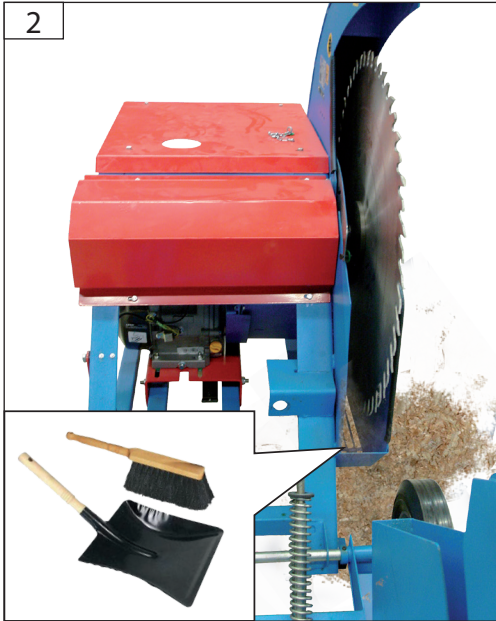

3



Schließen Sie die Maschine wie im Kapitel Sägeblattwechsel beschrieben.

Close the machine as specified in Changing the saw blade.

Fermez la machine selon la description figurant au chapitre Remplacement de la lame de scie.

Chiudere l'apparecchio secondo la descrizione nel capitolo Sostituzione del disco da taglio.

Sluit de machine zoals in het hoofdstuk "Zaagblad vervangen" is beschreven.

Stroj zavřete podľa popisu v kapitole Výměna pilového kotouče.

Stroj zavrite podľa popisu v kapitole Výměna pilového kotouča.

A gépet a „Fűrészártársa csere“ fejezetben leírtak szerint zárja be!

Stroj zaprite tako, kot je opisano v poglavju Zamenjava žaginega lista.

Stroj zatvorite prema opisu u poglavju Zamjena lista pile.

Затворете машината според описанието в глава Смяна на трионения диск.

Închideți utilajul conform descrierilor de la capitolul Înlocuirea discului de ferăstrău.

Uredaj otvorite prema opisu u poglavju Zamjena lista pile.





15-18



DE Zuerst Sägeblatt demontieren!

GB Dismount the circular saw blade first!

FR Démontez d'abord la lame de scie!

IT Smontare prima il disco tagliente!

NL Eerst zaagblad monteren!

CZ Nejprve odmontujte pilový kotouč!

SK Najprv odmontujte pilový kotúč!

HU Először szerelje le a fűrészcscát!

SI Najprej demontirajte list žage!

HR Prvo demontirajte kolut pile!

BG Най-напред отстранете трионения диск!

RO Demontați mai întâi discul ferăstrăului!

BA Prvo skinite list pile!

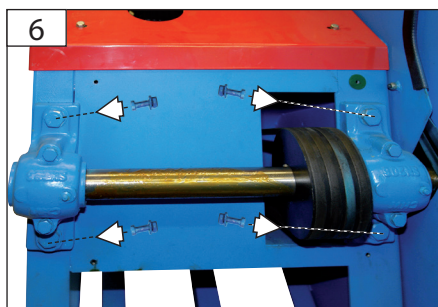
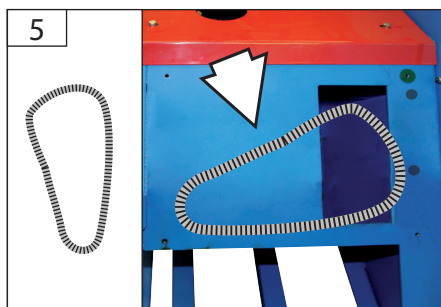
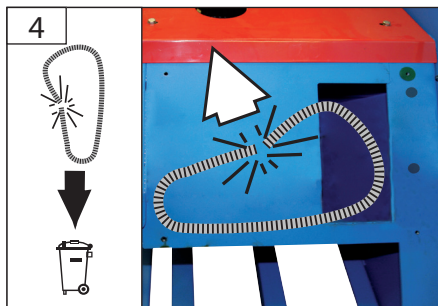
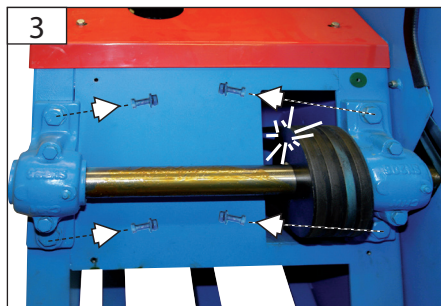
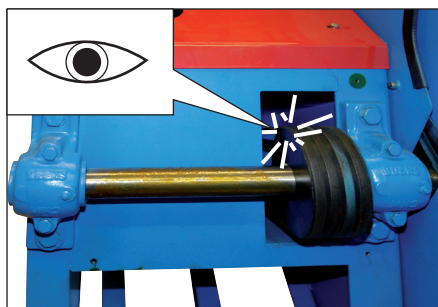
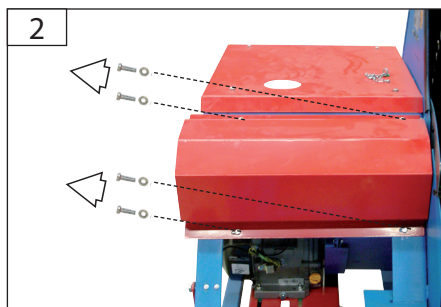
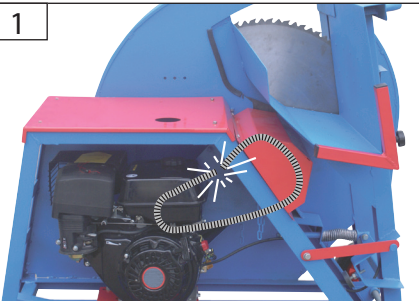

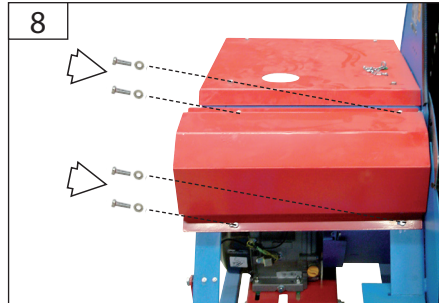
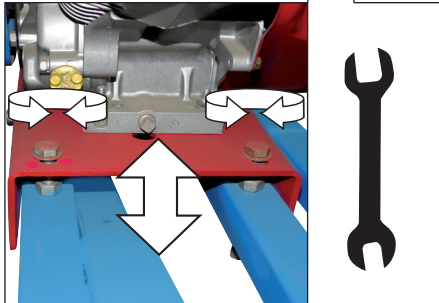
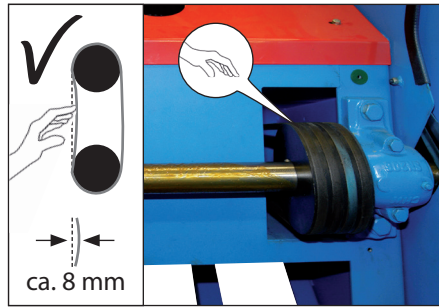
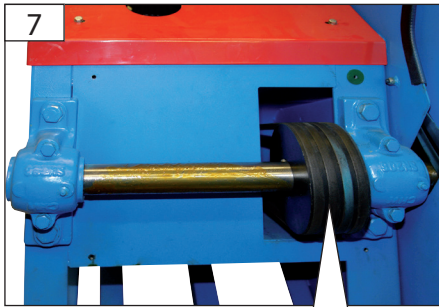

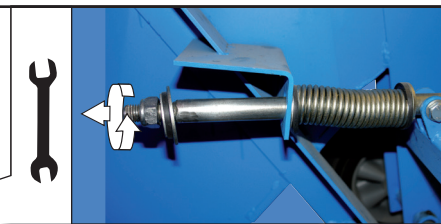
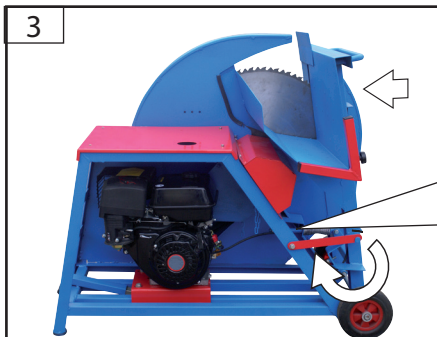
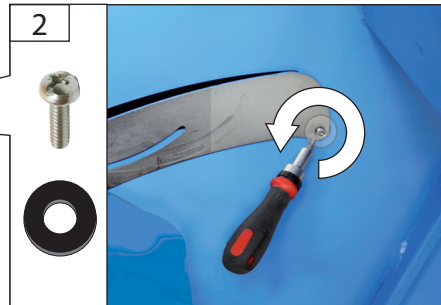
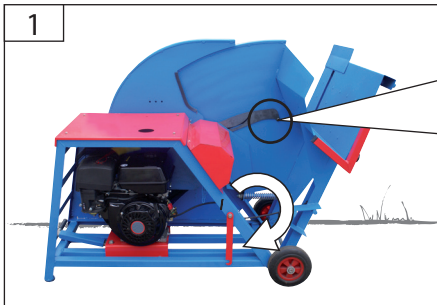

Die selbstsichernde Mutter ist spätestens nach 2-maligem Öffnen, gegen eine neue Mutter zu ersetzen.

The self-lock nut must be replaced with a new nut not later than after loosening it two times.

L'écrou autobloquant doit être remplacé par un neuf au plus tard après 2 desserrages.

Il dado autobloccante va sostituito al più tardi dopo 2 allentamenti con uno nuovo.

De zelfborgende moer moet uiterlijk na een tweemaal openen door een nieuwe moer vervangen worden.

Samojistící matici je třeba nejpozději po 2 povoleních nahradit novou maticí.

Samoistiaću maticu je potrebno najneskór po 2 povoleniach nahraditi novou maticou.

Az önbiztosító anyacsavart legkésőbb, a második lazítás után, feltétlenül ki kell cserélni újra!

Varnostno matico je potrebno najkasneje po 2 popuščanjih zamenjati z novo.

Neophodno je, da se sigurnosna matica najkasnije nakon 2 popuštanja zamijeni novom.

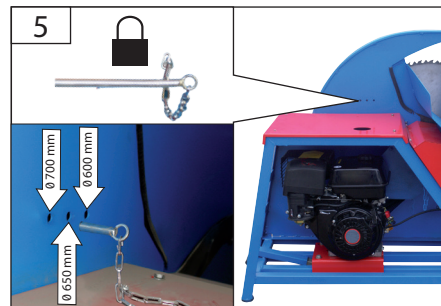
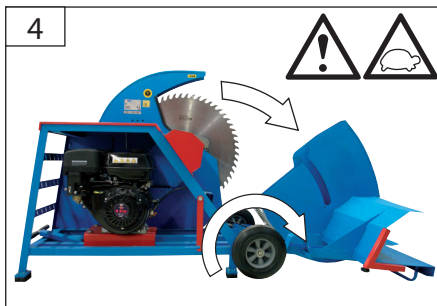

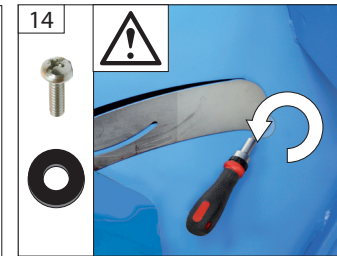
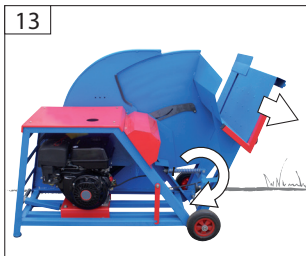
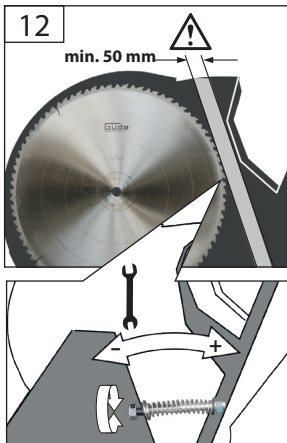
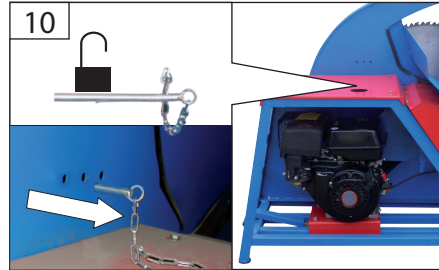
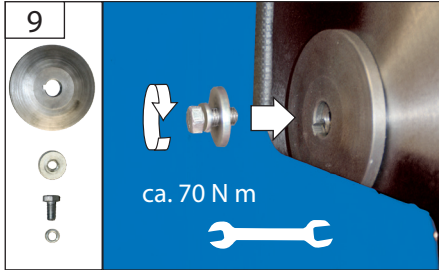
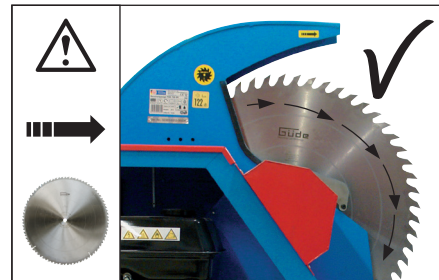
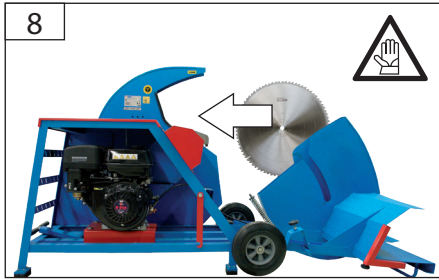
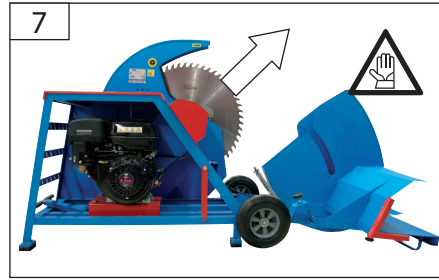
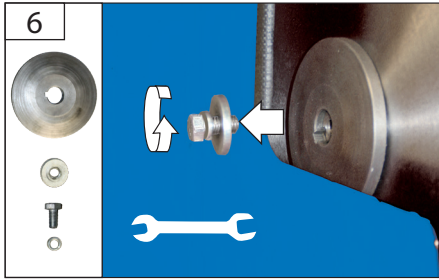

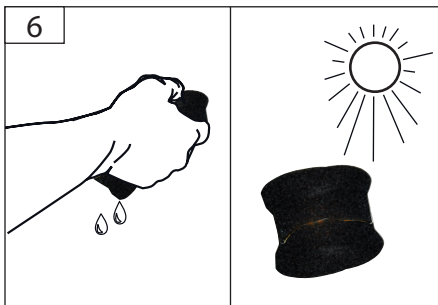
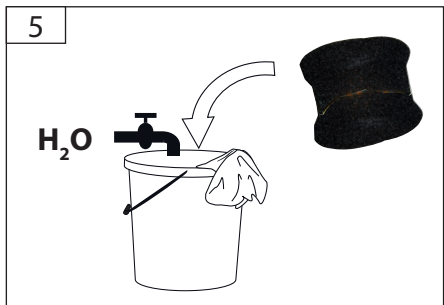
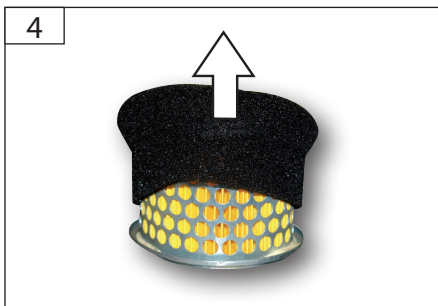
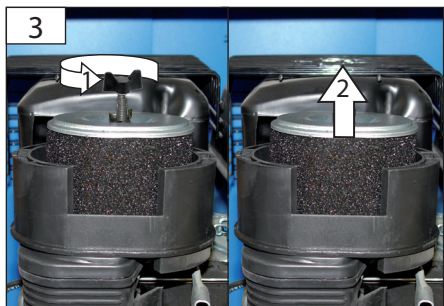
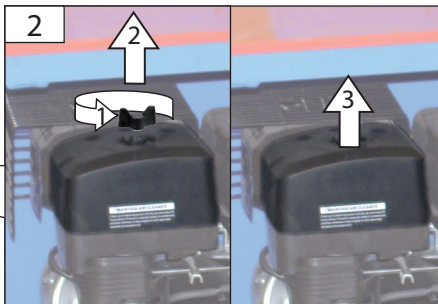



7



**DE Papierfilter nur mit Druckluft reinigen!
Niemals Wasser benutzen!**

GB Paper filter to be cleaned with compressed air only! Never use water!

FR Nettoyez le filtre en papier uniquement avec de l'air comprimé ! N'utilisez jamais de l'eau !

IT Pulire il filtro di carta solo con aria compressa! Mai utilizzare l'acqua!

NL Papieren filter slechts met perslucht schoonmaken! Nooit water gebruiken!

CZ Papírový filtr vyčistěte pouze tlakovým vzduchem! Nikdy nepoužívejte vodu!

SK Papierový filter vyčistite iba tlakovým vzduchom! Nikdy nepoužívajte vodu!

HU A papírszűrőt csak nyomáslevegővel tisztítsa! Sose használjon vizet!

SI Papirnati filter očistite samo s tlačnim zrakom! Nikoli ne uporabljajte vode!

HR Filter od papira čistite samo komprimiranim zrakom! Nikad ne upotrebljavajte vodu!

BG Почистете хартиения филтър само със сгъстен въздух! Не използвайте никога вода!

RO Curățați filtrul de hârtie numai cu aer comprimat. Nu utilizați niciodată apă!

BA Papirni filter čistite samo komprimiranim vazduhom! Nikada ne upotrebljavajte vodu!

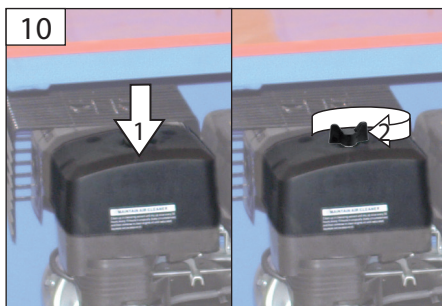
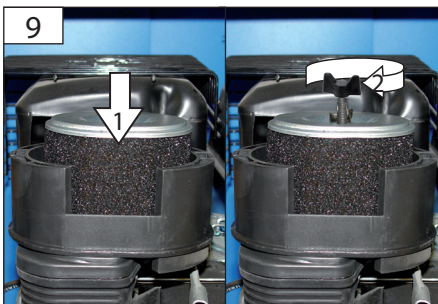

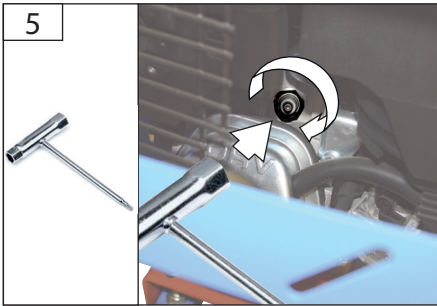
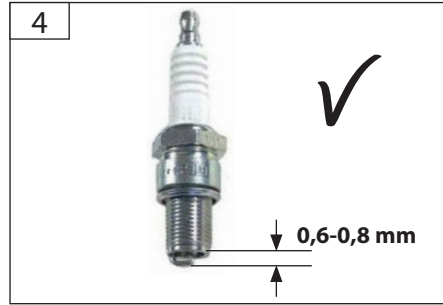
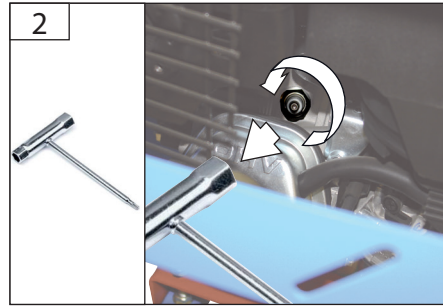
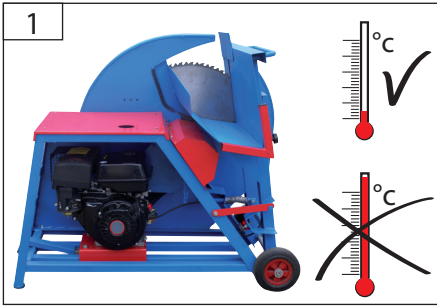

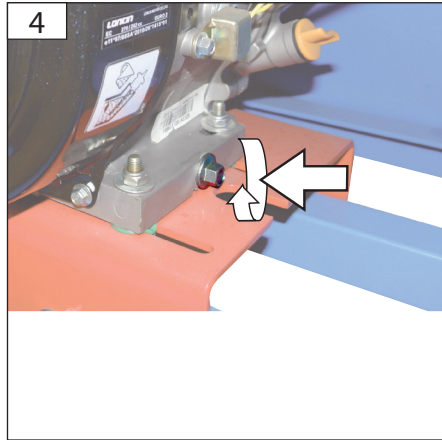
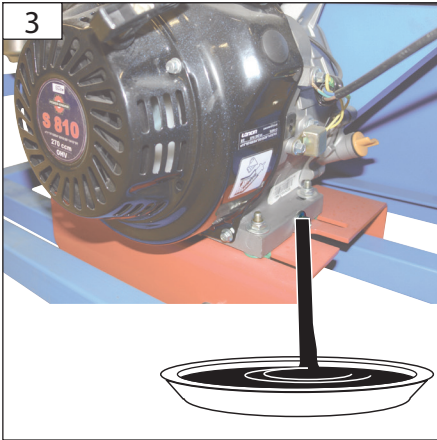
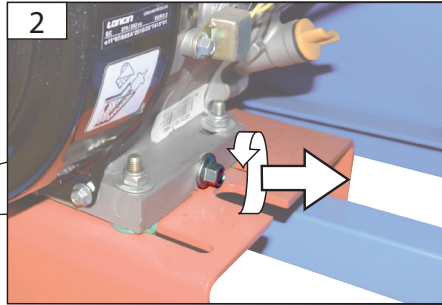

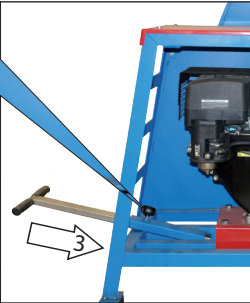
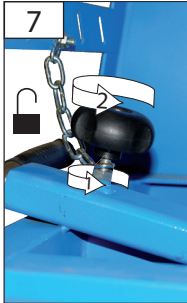
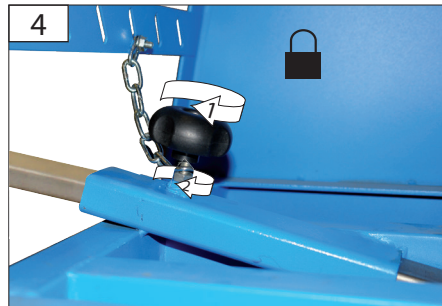
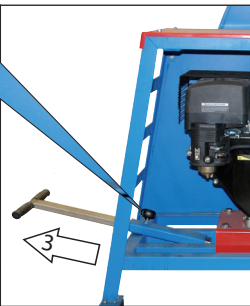
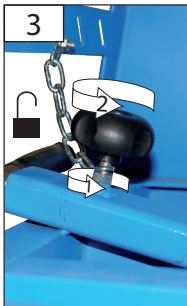
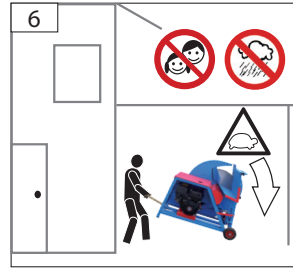
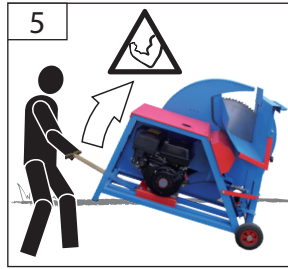
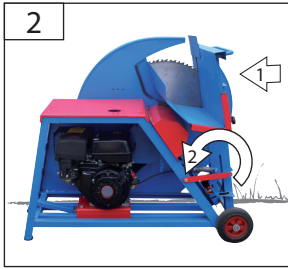

Technische Daten

| Benzin-Wippsäge | BWS 700 |
|---|--|
| Artikel-Nr. | 01733 |
| Motorleistung | 6,6 kW (P1) |
| Motordrehzahl / Sägeblattdrehzahl | 3600 min ⁻¹ / 1600min ⁻¹ |
| Hubraum | 270 cm ³ |
| Sägeblatt-ø x Bohrungs-ø | 700 mm x 30 mm |
| Werkstückdurchmesser | 80 mm - 240 mm |
| Werkstücklänge | 500 - 1500 mm |
| Gewicht | 156 kg |
| Geräuschangaben | |
| Schalldruckpegel L _{pA} | 102 db (A) |
| Gemessener Schalleistungspegel L _{WA} | 110 dB(A) |
| Garantierter Schalleistungspegel L _{WA} | 112 dB(A) |
| 1) Gemessen nach EN ISO 3746: 2010, unter Last, Unsicherheit K=4 dB (A) | |

²⁾ Die angegebenen Werte sind Emissionswerte und müssen damit nicht zugleich auch sichere Arbeitsplatzwerte darstellen. Obwohl es eine Korrelation zwischen Emissions- und Immissionspegeln gibt kann daraus nicht zuverlässig abgeleitet werden ob zusätzliche Vorsichtsmaßnahmen notwendig sind oder nicht. Faktoren welche den aktuellen am Arbeitsplatz tatsächlich vorhandenen Immissionspegel beeinflussen beinhalten die Eigenart des Arbeitsraumes und andere Geräuschquellen d.h. die Zahl der Maschinen und anderer benachbarter Arbeitsvorgänge. Die zulässigen Arbeitsplatzwerte können ebenso von Land zu Land variieren. Diese Information soll jedoch den Anwender befähigen eine bessere Abschätzung von Gefährdung und Risiko vorzunehmen.



Benutzen Sie das Gerät erst nachdem Sie die Bedienungsanleitung aufmerksam gelesen und verstanden haben. Beachten Sie alle in der Anleitung aufgeführten Sicherheitshinweise. Verhalten Sie sich verantwortungsvoll gegenüber anderen Personen. Falls über den Anschluss und die Bedienung des Gerätes Zweifel entstehen sollten wenden Sie sich an den Kundendienst.

Bestimmungsgemäße Verwendung

Die Brennholz Wippsäge darf nur zum Schneiden von Brennholz - quer zur Faserrichtung - verwendet werden; unter Berücksichtigung der technischen Daten und Sicherheitshinweise. Holzstücke, die zu kurz, zu leicht oder zu dünn sind, um von den Haltekrallen im Wippentisch erfasst zu werden, dürfen nicht mit der Maschine zerkleinert werden.

⚠ Die Maschine darf grundsätzlich nur von einer Person bedient werden. Achten Sie darauf, dass sich keine Personen im Gefahrenbereich aufhalten. Der Mindestabstand beträgt 2m.
 ⚠ Benutzen Sie das Gerät nur im Außenbereich und niemals in geschlossenen oder schlecht belüfteten Räumen.

Dieses Gerät darf nur wie angegeben bestimmungsgemäß verwendet werden.

Bei Nichtbeachtung der Bestimmungen, aus den allgemein gültigen Vorschriften sowie den Bestimmungen aus dieser Anleitung, kann GÜDE für Schäden nicht verantwortlich gemacht werden.

Anforderungen an den Bediener

Der Bediener muss vor Gebrauch des Gerätes aufmerksam die Bedienungsanleitung gelesen und verstanden haben.

Qualifikation: Die Benutzung des Gerätes kann bei falscher Handhabung mit erheblichen Gefahren verbunden sein, daher dürfen nur sach-

kundige Personen mit der Benutzung betraut werden.

Der Bediener muss angemessen in der Einstellung und der Bedienung sowie der Verwendung der Maschine geschult sein.

Mindestalter: Das Gerät darf nur von Personen betrieben werden, die das 18. Lebensjahr vollendet haben. Eine Ausnahme stellt die Benutzung als Jugendlicher dar, wenn die Benutzung im Zuge einer Berufsausbildung zur Erreichung der Fertigkeit unter Aufsicht eines Ausbilders erfolgt. Schulung: Die Benutzung des Gerätes bedarf einer entsprechenden Unterweisung durch eine Sachkundige Person bzw. die Bedienungsanleitung.

Der Bediener ist verantwortlich für Unfälle oder Gefahren gegenüber Dritten.

Restrisiken

⚠ Verletzungsgefahr!

Warnung: Trotz Einhaltung aller relevanter Bauvorschriften können beim Betreiben der Maschine noch Restrisiken verbleiben:

- Verletzungsgefahr für Finger und Hände: Niemals die Hände in den Bereich des Sägeblattes bringen.
- Wegfliegen von Werkstückteilen, und Werkzeugteilen bei beschädigten Werkzeugen: Tragen Sie Augenschutz
- Geräuschemission: Unbedingt Gehörschutz tragen
- Holzstaubemission: Tragen Sie eine Staubschutzmaske
- Gefahrenabwehr Mechanik: Alle durch bewegliche Teile (z.B. Sägeblatt) bestehende Gefahren sind durch feststehende, sicher befestigte und nur mit Werkzeug zu entfernende Schutzeinrichtungen verkleidet. **Restrisiko:** *Werden die feststehenden, sicher befestigten Schutzeinrichtungen bei laufender Maschine mit Werkzeug entfernt, sind Verletzungen möglich.*
- Gefahrenabwehr Holzstaub: Die Wippsäge ist nur für die Verwendung im Freien zugelassen. **Restrisiko:** *Wird die Wippsäge in geschlossenen Räumen verwendet, kann es zu Gesundheitsbeeinträchtigungen durch Holzstaub kommen.*

Des Weiteren können trotz aller getroffener Vorkehrungen nicht offensichtliche Restrisiken bestehen.

Restrisiken können minimiert werden, wenn die Sicherheitshinweise und die bestimmungsgemäße Verwendung, sowie die Bedienungsanwei-

sung insgesamt beachtet werden.

Die Staubexposition wird beeinflusst durch die Art des zu bearbeiteten Materials. Es ist wichtig, eine örtliche Absaugung (Erfassung an der Quelle) zu verwenden und die Absaughauben, Leitelemente und Auffangrinnen richtig einzustellen.

Beim Arbeiten entstehender Staub ist oft gesundheitsschädlich und sollte nicht in den Körper gelangen. Staubabsaugung verwenden und zusätzlich geeignete Staubschutzmaske tragen. Abgelagerten Staub gründlich entfernen, z.B. Aufsaugen.

Verwenden Sie Sägeblätter, die zur Reduzierung des emittierten Lärms konstruiert sind. Halten Sie die Maschine und das Sägeblatt in Stand. Um die Geräuscentwicklung zu minimieren muss das Werkzeug geschärft sein und alle Elemente zur Lärminderung (Abdeckungen usw.) ordnungsgemäß eingestellt sein.

Verhalten im Notfall

Leiten Sie die der Verletzung entsprechend notwendigen Erste Hilfe Maßnahmen ein und fordern Sie schnellst möglich qualifizierte ärztliche Hilfe an. Bewahren Sie den Verletzten vor weiteren Schädigungen und stellen Sie diesen ruhig. Für einen eventuell eintretenden Unfall sollte immer ein Verbandskasten nach DIN 13164 am Arbeitsplatz griffbereit vorhanden sein. Dem Verbandskasten entnommenes Material ist sofort wieder aufzufüllen.

Wenn Sie Hilfe anfordern, machen Sie folgende Angaben:

1. Ort des Unfalls
3. Zahl der Verletzten
2. Art des Unfalls
4. Art der Verletzungen

Symbole



ACHTUNG!!



Bitte lesen Sie die Gebrauchsanweisung vor Inbetriebnahme sorgfältig durch.



Beim Arbeiten mit der Maschine stets Schutzbrille tragen. Gehörschutz tragen!



Sicherheitsschuhe mit Stahlkappen tragen!

| | |
|---|---|
|  |  Schutzhandschuhe tragen! |
|  | Atemschutz tragen! |
|  | Nur im Außenbereich verwenden. Nicht in Wohngebieten verwenden. |
|  | Benutzen Sie die Maschine nicht in feuchter oder nasser Umgebung. Setzen Sie die Maschine nicht dem Regen aus. |
|  | Niemals die Hände in den Bereich des Sägeblattes bringen. |
|  | Halten Sie Kinder von der Maschine fern. |
|  |  Rauchen und offenes Feuer verboten. |
|  | Stellen Sie sicher, dass der Motor aus ist und das Sägeblatt still steht! |
|  | Abstand anderer Personen! Achten Sie darauf, dass sich keine Personen im Gefahrenbereich aufhalten. |
|  | Warnung vor zurückschleudernden Teilen |
|  | Warnung vor gefährlicher elektrischer Spannung |
|  | Warnung vor Schnittverletzungen |
|  | Es dürfen nur Werkzeuge verwendet werden, die EN 847-1 entsprechen. |
|  | Benutzen Sie das Gerät nur im Außenbereich und niemals in geschlossenen oder schlecht belüfteten Räumen. |
|  | Warnung vor heißen Oberflächen. |
|  | Warnung vor feuergefährlichen Stoffen. |
|  | Vor allen Arbeiten am Gerät Motor abstellen und Zündkerzenstecker ziehen. |
|  | Drehrichtung des Sägeblattes |

| | |
|---|---|
|  | Schadhafte und/oder zu entsorgende elektrische oder elektronische Geräte müssen an den dafür vorgesehenen Recycling-Stellen abgegeben werden. |
|  | Entfernen Sie vor der Bearbeitung alle Fremdkörper wie z.B. Nägel und Draht |
|  | Nicht mit zu starker Kraft |
|  | Stark |
|  | Langsam |
|  | Ölleinfüllstutzen Öl maximal bis zur Obergrenze einfüllen! |
|  | Gashebel |
|  | Choke Benzinhahn |
|  | Achtung! Bedienungsanleitung lesen! |
|  | Vor Gebrauch muss der Motor unbedingt mit Motorenöl befüllt werden! |

Sicherheitshinweise

WARNUNG

Lesen Sie alle Sicherheitshinweise und Anweisungen. Versäumnisse bei der Einhaltung der Sicherheitshinweise und Anweisungen können elektrischen Schlag, Brand und/oder schwere Verletzungen verursachen.

Bewahren Sie alle Sicherheitshinweise und Anweisungen für die Zukunft auf.

Halten Sie Kinder und andere Personen sowie Tiere während der Benutzung des Geräts fern. Der Mindest-Sicherheitsabstand beträgt 2m.

Tragen Sie persönliche Schutzausrüstung.

Tragen Sie feste Schuhe und lange Hosen. Benutzen Sie das Gerät nie barfuß oder in leichten Sandalen.

Tragen Sie Schutzhandschuhe, wenn dies notwendig ist.

Benutzen Sie das Gerät nur bei Tageslicht oder in gut beleuchteter Umgebung.

Überprüfen Sie sorgfältig das Gelände, auf dem die Maschine eingesetzt wird, und entfernen Sie alle Gegenstände, die erfasst und weggeschleudert werden können.

⚠ Kraftstoff ist leicht entflammbar. Bewahren Sie Kraftstoff nur in dafür zugelassenen Behältern auf. Maschine nur im Freien und nicht in der Nähe von offenen Flammen bzw. brennenden Zigaretten tanken.

Tanken Sie vor dem Starten der Maschine. Während der Motor läuft oder noch heiß ist, darf nicht nachgetankt werden oder der Tankdeckel geöffnet werden. Achten Sie darauf, dass kein Kraftstoff verschüttet wird. Falls Kraftstoff übergelaufen ist, darf der Motor nicht gestartet werden. Entfernen Sie das Gerät von der verschmutzten Stelle und vermeiden Sie jeglichen Zündversuch, bis sich die Kraftstoffdämpfe verflüchtigt haben.

Vor Erstinbetriebnahme muss der Motor unbedingt mit Motorenöl befüllt werden. Überprüfen Sie vor jeder Inbetriebnahme den Ölstand. Füllen Sie ggf. Motorenöl nach. Führen Sie vor Benutzung stets eine Sichtprüfung durch, um festzustellen, ob das Gerät, insbesondere Schneidwerkzeuge, Befestigungsteile und die gesamte Schneideeinheit, beschädigt ist. Schalten Sie die Maschine sofort ab, nachdem Sie Ihre Arbeit beendet haben.

Maschine nicht unmittelbar nach dem Abschalten in geschlossenen Räumen abstellen, sondern im Freien abkühlen lassen. Bewahren Sie niemals die Maschine mit Benzin im Tank innerhalb eines Gebäudes auf, in dem möglicherweise Benzindämpfe mit offenem Feuer oder Funken in Berührung kommen können.

Bei längerer Lagerung Maschine nur mit leerem Tank aufbewahren.

Ändern Sie nicht die Regeleinstellung des Motors und überdrehen Sie ihn nicht.

Sicherheitshinweise für Brennholz Wippsägen

Tragen Sie Gehörschutz. Die Einwirkung von Lärm kann Hörverlust bewirken.

Beim Hantieren mit Sägeblättern und rauen Werkstoffen Handschuhe tragen.

Die Maschine muss während des Betriebs auf einem waagerechten, ebenen Boden stehen und der Fußboden um die Maschine herum muss eben, gut gewartet und frei von Abfällen wie z.B. Spänen und abgeschnittenen Werkstücken sein.

Ordnen Sie den zu bearbeitenden Werkstückstapel und die fertigen Werkstücke nahe beim normalen Arbeitsplatz des Bedieners an.

⚠ Überprüfen Sie vor jeder Inbetriebnahme sämtliche Schraub- und Steckverbindungen sowie Schutzrichtungen auf Festigkeit und richtigen Sitz und ob alle Beweglichen Teile leichtgängig sind.

⚠ Es ist strengstens untersagt, die an der Maschine befindlichen Schutzrichtungen zu demontieren, abzuändern oder Zweck zu entfremden oder fremde Schutzrichtungen anzubringen.

⚠ Das Gerät darf nicht benutzt werden falls es beschädigt ist oder die Sicherheitseinrichtungen defekt sind.

Fehler in der Maschine, einschließlich der Schutzrichtung oder der Sägeblätter, sind, so bald sie entdeckt werden, der für die Sicherheit verantwortlichen Person zu melden.

Bevor Sie den Motor anschalten vergewissern Sie sich, ob das Sägeblatt richtig montiert ist.

Die Säge darf nicht mehr benutzt werden, falls die Wippe nicht automatisch in die Ruhestellung zurückfedert.

Wenn nach dem Ausschalten der Maschine das Sägeblatt nicht in max. 10 sek. zum Stillstand kommt, darf die Säge nicht mehr betrieben werden.

Benutzen Sie zum sicheren Arbeiten Einrichtungen wie z.B. Schutz- und Druckvorrichtung, Anschlagplatte, Zuführschieber etc.!



Es ist strengstens untersagt, Späne oder Splitter bei laufender Maschine zu entfernen.

Es ist zu unterlassen, jegliche Abschnitte oder Teile des Werkstücks bei laufender Maschine aus dem Schneidbereich zu entfernen.

Keine Sägeblätter benutzen die stumpf, beschädigt oder verformt sind.

Verwenden Sie nur korrekt geschärfte Sägeblätter.

Befolgen Sie die Anleitungen der Hersteller zur Verwendung, Einstellung und Reparatur von Sägeblättern.

Sägeblätter, die nicht den Kenndaten in dieser Gebrauchsanweisung entsprechen, dürfen nicht verwendet werden.

Die auf dem Sägeblatt angegebene Höchstdrehzahl ist einzuhalten.

Es dürfen nur Werkzeuge verwendet werden, die EN 847-1 entsprechen.

Die Werkzeuge müssen in einem geeigneten Behältnis transportiert und aufbewahrt werden.

Um die Geräuscentwicklung zu minimieren muss das Werkzeug geschärft sein und alle Elemente zur Lärminderung (Abdeckungen usw.) ordnungsgemäß eingestellt sein.

Abgenutzte Tischeinlage ersetzen.

Machen Sie sich zu eigen die sicheren Vorgehensweisen zum Reinigen, zur Instandhaltung und zum regelmäßigen Entfernen von Spänen und Staub zur Verminderung eines Brandrisikos.

Stellen Sie sicher, dass die verwendeten Flansche wie vom Hersteller angegeben, für den Einsatzzweck geeignet sind.

Nur Originalzubehör und Originalersatzteile verwenden.

Schalten Sie die Maschine bei einer Blockade sofort ab. Schalten Sie den Motor aus und entfernen Sie das verklemmte Schnittgut.

Beim Transportieren der Maschine nur die Transportvorrichtungen verwenden.

Das Gerät ist geeignet für das Querschneiden von Brennholz im Haus- und Hobbybereich.

Das Schneiden von Rundmaterial mit einem Durchmesser von über 220 bzw. 240 mm ist nicht zulässig, da diese Werkstücke nicht sicher festgehalten werden können.

Der Minimaldurchmesser beträgt 80 mm.

(Holzstücke mit einem kleineren Durchmesser können durch die Haltekrallen nicht erfasst und aus der Wippe geschleudert werden.)

Werkstückdurchmesser:

Minimal 80 mm

Maximal 220 bzw. 240 mm

Die maximale Länge des Schnittgutes darf 1000 mm betragen. Die Mindestlänge des Schnittgutes darf 500 mm nicht unterschreiten.

Die Brennholz-Wippsäge darf wegen fehlender Absaugvorrichtung nur im Freien betrieben werden.

Es dürfen nur Werkstücke bearbeitet werden, die sicher aufgelegt und in der Wippe gehalten werden können.

Die Verwendung von Sägeblättern aus HSS-Stahl (hochlegierter Schnellarbeiterstahl) ist nicht zulässig, weil dieser Stahl hart und spröde ist.

Verletzungsgefahr durch Bruch des Sägeblattes und Herausschleudern von Sägeblattstücken.

Zur bestimmungsgemäßen Verwendung gehört auch die Einhaltung der vom Hersteller vorgeschriebenen Betriebs-, Wartungs und Instandsetzungsbedingungen und die Befolgung der in der Anleitung enthaltenen Sicherheitshinweise.

Die für den Betrieb geltenden einschlägigen Unfallverhütungsvorschriften, sowie die sonstigen allgemein anerkannten arbeitsmedizinischen und sicherheitstechnischen Regeln sind einzuhalten. Jeder weiter darüber hinausgehende Gebrauch gilt als nicht bestimmungsgemäß. Für hieraus resultierende Schäden jeder Art haftet der Hersteller nicht: das Risiko trägt allein der Benutzer.

Eigenmächtige Veränderungen an der Säge schließen eine Haftung des Herstellers für daraus entstehende Schäden jeder Art aus.

Die Säge darf nur von Personen gerüstet, genutzt und gewartet werden, die damit vertraut und über die Gefahren unterrichtet sind. Instandsetzungsarbeiten dürfen nur durch uns bzw. durch von uns benannte Kundendienststellen durchgeführt werden. Die Maschine darf nicht in explosionsgefährdeter Umgebung verwendet oder dem Regen ausgesetzt werden. Metallteile (Nägel etc.) sind aus dem zu sägenden Material unbedingt zu entfernen.

Eventuelle Blockierung gefahrlos lösen

Schalten Sie den Motor aus und warten Sie den Stillstand des Sägeblattes ab.

Verschaffen Sie sich einen Überblick und lokalisieren Sie die Blockierung.

Entfernen Sie die Blockierung unter Berücksich-



tigung aller Sicherheitshinweise.

Führen Sie eine Sichtprüfung an der Maschine durch und überzeugen Sie sich, dass die Maschinen keinen Schaden genommen hat. Insbesondere das Sägeblatt darf keinerlei Beschädigung aufweisen.

Sollten Zweifel bezüglich der Blockierungsbehebung oder der vollen Einsatzbereitschaft bestehen kontaktieren Sie den Technischen Service (Siehe Kapitel Service).

Wartung

⚠ Vor allen Arbeiten am Gerät Motor abstellen und Zündkerzenstecker ziehen. Warten Sie, bis alle rotierenden Teile zum Stillstand gekommen sind und sich das Gerät abgekühlt hat.

- Überprüfen Sie vor jeder Inbetriebnahme sämtliche Schraub- und Steckverbindungen sowie Schutzeinrichtungen auf Festigkeit und richtigen Sitz und ob alle Beweglichen Teile leichtgängig sind.
- Führen Sie vor Benutzung stets eine Sichtprüfung durch.

Maschine, insbesondere Tank- und Motorbereich, stets sauber halten. Späneauswurf und/oder Staubabsaugung regelmäßig reinigen. Gerät niemals mit Wasser abspritzen!

Behandeln Sie alle beweglichen Teile mit einem umweltfreundlichen Öl. Niemals Fett verwenden!

Sägeblatt auf Abnutzung kontrollieren, stumpfe Sägeblätter müssen nachgeschliffen werden, verharzte Sägeblätter reinigen.

Die Kugellager der Sägewelle sind staubgeschützt und somit wartungsfrei, d.h. die Lager müssen nicht geschmiert werden.

Reparaturen und Arbeiten, die nicht in dieser Anleitung beschrieben wurden, nur von qualifiziertem Fachpersonal durchführen lassen.

Nur Originalzubehör und Originalersatzteile verwenden.

Nur ein regelmäßig gewartetes und gut gepflegtes Gerät kann ein zufriedenstellendes Hilfsmittel sein. Wartungs- und Pflegemängel können zu unvorhersehbaren Unfällen und Verletzungen führen.

Außerbetriebnahme und Entsorgung

Wenn die Maschine nicht mehr einsatztüchtig ist und verschrottet werden soll, muss sie deaktiviert und demontiert werden, d.h. sie muss in einen Zustand gebracht werden, in dem sie nicht mehr für die Zwecke, für die sie konstruiert wurde, eingesetzt werden kann. Der Verschrottungsprozess muss die Rückgewinnung der Grundstoffe der Maschine im Auge behalten. Diese Stoffe können eventuell in einem Recyclingprozess wiederverwendet werden. Die Herstellerfirma lehnt jede Verantwortung für eventuelle Personen- oder Sachschäden ab, die durch die Wiederverwendung von Maschinenteilen entstehen, wenn diese Teile für einen anderen als den ursprünglichen Sachzweck eingesetzt werden. Deaktivierung der Maschine: Jede Deaktivierungs- oder Verschrottungsvorgang muss dafür ausgebildetem Personal durchgeführt werden.

- Die Maschine in ihre Einzelteile zerlegen.
- Jedes bewegliche Maschinenteil blockieren.
- Jede Komponente bei kontrollierten Entsorgungsstellen abgeben.
- Gummiteile von der Maschine abbauen und zur Annahmestelle von Gummiteilen bringen.
- Nach der Deaktivierung und der Blockierung der beweglichen Teile besteht kein weiteres Restrisiko.
- Elektrische Bauelemente gehören zum Sondermüll und sind getrennt von der Maschine zu entsorgen. Bei einem Brand an der elektrischen Anlage des Gerätes sind Löschmittel zu verwenden, die hierfür zugelassen sind (z.B. Pulverlöscher).

Gewährleistung

Gewährleistungsansprüche laut beiliegender Gewährleistungskarte.

Die Gewährleistung erstreckt sich ausschließlich auf Mängel, die auf Material- oder Herstellungsfehler zurückzuführen sind. Bei Geltendmachung eines Mangels im Sinne der Gewährleistung ist der original Kaufbeleg mit Verkaufsdatum beizufügen.

Von der Gewährleistung ausgeschlossen sind unsachgemäße Anwendungen, wie z. B. Überlastung des Gerätes, Gewaltanwendung, Beschädigungen durch Fremdeinwirkung oder durch Fremdkörper. Nichtbeachtung der Gebrauchs- und Aufbauanleitung und normaler Verschleiß sind ebenfalls von der Gewährleistung



tung ausgeschlossen.

Service

Sie haben technische Fragen? Eine Reklamation? Benötigen Ersatzteile oder eine Bedienungsanleitung? Auf der Homepage der Firma Güde GmbH & Co. KG (www.guede.com) im Bereich Service helfen wir Ihnen schnell und unbürokratisch weiter. Bitte helfen Sie uns Ihnen zu helfen. Um Ihr Gerät im Reklamationsfall identifizieren zu können benötigen wir die Seriennummer sowie Artikelnummer und Baujahr. Alle diese Daten finden Sie auf dem Typenschild. Um diese Daten stets zur Hand zu haben, tragen Sie diese bitte unten ein.

Seriennummer::

Artikelnummer::

Baujahr::



Inspektions- und Wartungsplan

| Regelmäßige Wartungsperiode | | Vor jeder Inbetriebnahme | Nach den ersten 20 Stunden | Alle 2 Wochen | Nach 6 Monaten | Jeden Monat | Nach 24 Monaten |
|-----------------------------|---------------------------|--------------------------|----------------------------|--------------------|--------------------|---------------------|---------------------|
| | | | | 50 Betriebsstunden | 50 Betriebsstunden | 100 Betriebsstunden | 300 Betriebsstunden |
| Kraftstoff (Super oder E10) | Kontrollieren | ✓ | | | | | |
| | Ersetzen | | ✓ | | | | |
| Motoröl (15W-40) | Kontrollieren | ✓ | | | | | |
| | Ersetzen | | ✓ | | | | |
| Kraftstoffleitung | Kontrollieren | ✓ | | | | | |
| Luftfilter | Kontrollieren | ✓ | | | | | |
| | Ersetzen | | | | ✓ | | |
| Keilriemen | Kontrollieren | | ✓ | | | | |
| | Spannen | | | ✓ | | | |
| Zündkerze | Kontrollieren Reinigen | | | | | ✓ | |
| | Ersetzen | | | | | | ✓ |

Die entsprechende Wartung im angegebenen Monat oder nach dem Ablauf der vorgegebenen Betriebsstunden durchführen - je nach dem, was früher eintritt.

Technical Data

| Petrol tilting saw | BWS 700 |
|--|---|
| Article no | 01733 |
| Engine power | 6,6 kW (P1) |
| Engine speed / Saw blade speed | 3600 min ⁻¹ / 1600 min ⁻¹ |
| Swept volume | 270 cm ³ |
| Saw blade diameter x bore diameter | 700 mm x 30 mm |
| Workpiece diameter | 80 mm - 240 mm |
| Workpiece length | 500 - 1500 mm |
| Weight | 156 kg |
| Noise data | |
| Sound pressure level L _{pA} | 102 db (A) |
| Measured sound power level L _{WA} | 110 dB(A) |
| Guaranteed sound power level L _{WA} | 112 dB(A) |
| 1) Measured according to EN ISO 3746: 2010, under load, uncertainty K=4 dB (A) | |

2) The values given are emission values and therefore do not necessarily have to represent safe workplace values. Although there is a correlation between emission and immission levels, it cannot be reliably determined whether or not additional precautionary measures are necessary. Factors affecting the actual immission level present at the workplace include the characteristics of the working space and other noise sources, i.e. the number of machines and other adjacent operations. The permissible workplace values may also vary from country to country. However, this information should enable the user to make a better assessment of the hazard and risk.



Read and understand the operating instructions before using the appliance. Abide by all the safety measures stated in the service manual. Act responsibly toward third parties. In case of any doubts about connection and operation refer please to our customer center.

Specified Conditions Of Use

The circular saw for firewood is used for cross cutting of firewood. It is necessary to follow all technical specifications and safety instructions. Pieces of wood that are too short, too light or too thin to get caught by the barbs in the feed cradle must not be processed by the machine.

⚠ The machine may only be operated by one person.

Make sure there is nobody present in the dangerous area. The minimum distance is 2 m.

⚠ Use the appliance only outside, never use it in confined and bad ventilated areas.

Do not use this product in any other way as stated for normal use.

Not observing general regulations in force and instructions from this manual does not make the

manufacturer liable for damages.

Requirements for operating staff

The operating staff must carefully read the Operating Instructions before using the appliance.

Qualification: Apart from the detailed instructions by a professional, no special qualification is necessary for appliance using.

Minimum age: Persons over 18 years of age can only work on the appliance. An exception includes youngsters trained in order to reach knowledge under supervision of the trainer during occupational education.

Training: Using the appliance only requires corresponding training by a professional or the Operating Instructions. No special training is necessary.

Residual risks

⚠ **Danger of injury!**

Caution: There may still be some residual risks when operating the machine despite complying with all applicable design regulations.

- **Risk of injury to fingers and hands.** Never put your hands in the saw blade area.
- **Parts of workpieces and tools fly off from damaged tools:** Wear eye protectors!

- **Noise emission:** It is necessary to wear ear protectors!
- **Wood dust emission:** Wear a respirator!
- **Risk prevention - mechanical equipment:** All dangerous moving parts (e.g. saw blade) are wrapped with fixed, safely attached safety equipment, removable with a tool only.
Residual risk: Risk of injury if the fixed, safely attached safety equipment is removed from a running machine with a tool.
- **Risk prevention - wooden dust:** The circular saw may only be used outdoors. **Residual risk:** *If the circular saw is used in enclosed places, health can be damaged as a result of inhaling wooden dust.*

There may still be some hidden residual risks despite all the preventive measures taken. Residual risks may be minimised by following the safety instructions and use as designated provisions and the Operating Instructions.

The exposure to dust is influenced by the type of the material processed. It is important to use local exhaust (catching near the source) and adjust well the exhaust covers, guide elements and the grab channels.

Dust produced during work is often harmful and must not get in your body. Use the ex-hauster and wear an appropriate respirator, too. Remove thoroughly any deposited dust, e.g. by vacuuming.

Use saw blades designed to reduce emitted noise. Keep the machine and saw blade running.

To minimise noise production, the tool must be sharpened and all elements for noise minimisation (covers, etc.) must be properly adjusted.

Emergency procedure

Conduct a first-aid procedure adequate to the injury and summon qualified medical attendance as quickly as possible. Protect the injured person from further harm and calm them down. For the sake of eventual accident, in accordance with DIN 13164, a workplace has to be fitted with a first-aid kit.

















It is essential to replace any used material in the first-aid kit immediately after it has been used. If you seek help, state the following pieces of information:

1. Accident site
2. Accident type
3. Number of injured persons

4. Injury type(s)

Symbols

| | |
|---|---|
|  | Caution! |
|  | Please read the instructions carefully before starting the machine. |
|  | Before carrying out any work on the machine, disconnect the plug from the socket. |
|  | Always wear goggles when using the machine. |
|  | Wear ear protectors! |
|  | Wear safety shoes with steel reinforcement! |
|  |  Wear protective gloves! |
|  | Wear a respirator! |
|  | To be used outdoors only. Do not use in residential areas. |
|  | Do not use the machine in wet or moist conditions. Do not expose the machine to rain. |
|  | Always keep hands away from the path of the saw blade. |
|  | Keep the machine out of reach of children. |
|  |  Prohibited smoking and open fire using. |
|  | Make sure the engine is switched off and the circular saw blade has stopped! |
|  | Keep other persons away! Make sure there is nobody in the dangerous area. |
|  | Warning against thrown-away items |
|  | Warning against dangerous electric voltage |
|  | Warning against cutting injuries |

| | |
|---|--|
|  | Circular-saw blade according to DIN 847-1 |
|  | Use the appliance only outside, never use it in confined and bad ventilated areas. |
|  | Warning against hot surface. |
|  | Warning against flammable materials. |
|  | Switch the engine off and remove the socket plug before any work on the engine. |
|  | Rotation direction |
|  | Any defective and/or disposed electric or electronic devices must be delivered to respective collection centres. |
|  | Remove all undesirable items, e.g. nails and wire, before working |
|  | Do not press too much |
|  | Strong |
|  | Slow |
|  | Oil filler neck Do not exceed the upper limit when adding oil! |
|  | throttle-lever |
|  | Choke Petrol tap |
|  | Caution! Read the Operating Instructions! |
|  | Check the oil level whenever the appliance is to be put into operation. Add engine oil if necessary. |

General instructions for electric tools

⚠ WARNING

Read all safety instructions and manuals. Failure to follow the safety instructions and manuals may result in electric shock, fire and/or serious injuries.

Save all warnings and instructions for future reference.

Keep children and other persons including animals in a safe distance when using the appliance. Minimum safe distance is 2m.

Wear personal protective equipment.

Wear solid shoes and long trousers.

Never use the appliance when barefooted or in light sandals.

Wear protective gloves if necessary.

Use the appliance in broad daylight or in a well-lit environment.

Check carefully the terrain where the appliance is being used and remove any items that could get caught and be thrown away.

⚠ Fuel is highly flammable.

Keep the fuel in suitable containers only.

The appliance may only be refuelled outdoors and not near open fire or burning cigarettes.

Refuel before starting the appliance.

If the engine is running or still hot, it must not be refuelled or the tank cover opened.

Make sure the fuel does not overflow. If the fuel overflows, the engine must not be started. Remove any dirt from the appliance and prevent any attempt at ignition until fuel fumes have evaporated.

The engine must necessarily be filled with engine oil before being put into operation for the first time.

Check the oil level whenever the appliance is to be put into operation. Add engine oil if necessary.

Carry out a visual inspection before any use to make sure the appliance, especially the cutting tools, fastening parts and the entire cutting unit are not damaged.

Switch the appliance immediately off after finishing your work.

Do not store the appliance in enclosed places just after being switched off but let it cool down outdoors instead.

Never store the appliance with petrol in the tank inside a building where petrol fumes may potentially get in touch with open fire or sparks.

When the appliance is not going to be used for a long time, store it with an empty tank.

Do not change the controlled engine setting and do not rev the engine up.

Safety instructions for circular saws for firewood

Wear ear protectors. Exposure to noise can cause hearing loss.

Wear gloves when handling saw blades and rough materials.

When being operated, the machine must stand on a horizontal and flat surface and the floor around the machine must be flat, well-maintained and with no waste, such as sawdust and cuttings.

The processed bundle of workpieces and finished workpieces should be placed near the standard place of work of the operator.

- ⚠ Check all screw and plug-in connections and protective equipment if firm and tightened properly and whether all moving parts are running smooth whenever the appliance is to be put into operation.
- ⚠ The protective equipment on the appliance is strictly prohibited to be disassembled, changed, used in conflict with the designation and it is prohibited to attach any protective equipment of other manufacturers.
- ⚠ The machine must not be used under any circumstances if the machine or the safety devices are damaged.

Any faults with the machine, including any related to the safeguard or the saw blades, must be reported to the persons in charge of safety as soon as the faults are discovered.

Make sure the circular saw blade is fitted properly before starting the engine.

The saw must not be used any longer if the cradle fails to automatically return to the rest position.

The saw must not be used any longer if the saw blade fails to stop in 10 seconds after switching the machine off.

For security, use devices such as safety- and pressure device, guide slide, rip fence, etc.

Removing sawdust and chippings from the machine when running is strictly prohibited. It is necessary to refrain from removing any cuttings and parts of workpieces from the cutting area.

Do not use saw blades which are damaged or

deformed.

Properly sharpened saw blades to be used only. Follow instructions for use, adjustment and repair of saw blades of manufacturers.

Do not use saw blades not corresponding to the key data given in these instructions for use.

It is essential to adhere to the maximum speed specified on the saw blade.

Only use tools that meet standard EN 847-1.

Transport and store the tools in a suitable container.

To minimise noise, the tool must be sharpened and all noise reducing elements (covers etc.) must be properly adjusted.

Replace the table insert when worn.

Familiarise with the safety procedures for cleaning, maintenance and regular removal of sawdust and dust to reduce the risk of fire. Make sure the flange used is suitable for the given purpose of use, as specified by the manufacturer.

Use only original accessories and original spare parts.

Switch the machine immediately off when blocked. Switch off the engine and remove the cut material that has got stuck.

Handling equipment to be used only when handling the machine.

The machine has been designed for DIY to cross cut fire wood.

Cutting logs with diameter of more than 220/240mm (depending on the model) is not allowed as such workpieces would not be safe to hold.

The minimum diameter is 80 mm (pieces of wood with a smaller diameter cannot be caught to bars and may slip off the cradle).

Workpiece diameter:

Minimum 80 mm

Maximum 220/240 mm

The maximum length of the material cut is 1000 mm and the minimum length of the material cut is 500 mm.

As there is no exhauster, the circular saw for fire wood may only be used outdoors.

Only such workpieces that can be safely laid and held in the cradle may be processed.

Using HSS saw blades is not allowed as such steel is hard and fragile.

Risk of injury as a result of saw blade breaking and saw blade pieces being thrown away.

The use in accordance with the designation also includes the satisfaction of manufacturer-specified conditions for operation, maintenance and repairs and following safety instructions included in the manual.

It is necessary to follow the safety regulations applicable for operation and other generally recognised occupational therapy and safety



technique regulations. Any other use is considered a use in conflict with the designation. The manufacturer will not be held liable for any consequential damage of any type: the risk will be borne by the user. Optional changes to the saw exclude the liability of the manufacturer for consequential damage of any type. The saw may only be made ready, used and maintained by persons familiarised with such acts and instructed in possible risks. Repairs may only be executed by us or by customer services specified by us. The machine must not be used in an explosion-risk environment and must not be exposed to rain. Metal parts (nails, etc.) must necessarily be removed from the material cut.

Safe removal of possible blocking

Switch the engine off and wait until the circular saw blade stops.
Check it and localise the blocking.
Remove the blocking while considering all safety instructions.
Check the machine visually and make sure it is not damaged. In particular, the saw blade must not show any sign of damage.
Contact the Technical Assistance (see Servicing) if there is any doubt regarding the blocking removal or full operability.

Maintenance

 Before performing any work on the device, switch off the engine and disconnect the spark plug connector. Wait until all rotating parts have come to a stop and the device has cooled down.

- Check all screw and plug-in connections and protective equipment if firm and tightened properly and whether all moving parts are running smooth whenever the appliance is to be put into operation.
- Prior to every use, visually check the machine to rule out any defects.

Keep the appliance, especially the tank and engine, clean at all times.

The sawdust ejection and/or dust exhauster should be cleaned at regular intervals. **Never spray water on the machine!**

All moving parts should be treated with environmental-friendly oil. Never use any grease!
Check the wear of the saw blade. Blunt saw blades must be sharpened. Clean saw blades covered with resin.
The ball bearings of the saw shaft are protected

against dust and are therefore service-free, i.e. the bearings need not be lubricated.
Repairs and works specified in these Instructions may only be performed by qualified authorised staff.

Use only original accessories and original spare parts.

Only a regularly maintained and treated appliance can serve as a satisfactory aid. Insufficient maintenance and care can lead to unforeseen accidents and injuries.

Deactivation and disposal

If the machine can no longer be used and it is to be disposed, it must be deactivated and disassembled, i.e. it must be put to a state in which it may not be used for purposes for which it has been designed. The process of disposal must consider the recovery of basic materials of the machine. These materials can be potentially reused in the recycling process. The manufacturer rejects any liability for any personal or property damage incurred as a result of reuse of parts of the machine if such parts are used for purpose other than the original respective purpose. Machine deactivation: Each process of deactivation or disposal must be performed by staff trained for this purpose.

- The machine is disintegrated into parts.
- Block each moving part of the machine.
- Each machine element should be delivered to certified collection centres.
- Rubber parts should be removed from the machine and delivered to a rubber parts collection centre.
- There is no other residual risk after deactivation and blocking of the moving parts.
- Electrical structural elements are a special waste and need to be disposed separately from the machine. Approved extinguishers (e.g. powder extinguisher) need to be used in case of fire of the electrical equipment of the machine.





Guarantee

Guarantee claims as per guarantee card attached.

The guarantee solely covers inadequacies caused by material defect or manufacturing defect. Original payment voucher with the sales date needs to be submitted for any claim in the guarantee period.

The guarantee does not cover any unauthorised use such as appliance overloading, use of violence, damage as a result of any unauthorised interference or caused by foreign items. Failing to follow the operating and assembly instructions and common wear are also not included in the guarantee..

Service

Do you have any technical questions? Any claim? Do you need any spare parts or operating instructions? We will quickly help you and without needless bureaucracy at our web pages at www.guede.com in the Servicing part. Please help us be able to help you. In order to identify your device in case of claim we need the serial No., product No. and year of production. All this data can be found on the type label. Please enter it here for future reference:

Serial No.:

Art. No:

Year of production:



**Inspection and maintenance plan**

| Regular servicing period | | Before any start-up | After first 20 hours | Every 2 weeks | After 6 months | Monthly | After 24 months |
|--------------------------|------------------------|---------------------|----------------------|-----------------------|-----------------------|------------------------|------------------------|
| | | | | 50 Hours of operation | 50 Hours of operation | 100 Hours of operation | 300 Hours of operation |
| Fuel (Super or E10) | Inspection | ✓ | | | | | |
| | Change | | ✓ | | | | |
| Engine oil (15W-40) | Inspection | ✓ | | | | | |
| | Change | | ✓ | | | | |
| Fuel piping | Inspection | ✓ | | | | | |
| air filter | Inspection | ✓ | | | | | |
| | Change | | | | ✓ | | |
| V-belt | Inspection | | ✓ | | | | |
| | Clamping | | | ✓ | | | |
| Spark plug | Inspection Cleaning | | | | | ✓ | |
| | Change | | | | | | ✓ |

Provide appropriate servicing upon the earlier of the following: in the given month or after the specified hours of operation have expired.





GÜDE GmbH & Co. KG

Birkichstrasse 6

74549 Wolpertshausen

Deutschland

Tel.: +49-(0)7904/700-0

Fax.: +49-(0)7904/700-250

eMail: info@guede.com

www.guede.com

